



DE



# CONTOUR CHECK

Lasermesssysteme für Langprodukte



## CONTOUR CHECK

# Die intelligente Lösung zur Optimierung Ihrer Walzprozesse

CONTOUR CHECK bietet eine Reihe von Vorteilen bei der Inline-Messung von Langprodukten. Ob Sie Draht, Stabstahl oder Rohre verarbeiten, das System misst die relevanten Abmessungen und ermittelt Formabweichungen sowie Walz- und Oberflächenfehler. Dank seiner hochentwickelten Funktionen gibt CONTOUR CHECK Warnungen aus, wenn Toleranzen überschritten werden. So können sie eingreifen, bevor grö-

ßere Mengen an Ausschuss produziert werden. Darüber hinaus lassen sich die Anlaufzeiten nach Produktänderungen erheblich verringern, da das System vom ersten Moment an, in dem Material durchläuft, Messungen vornimmt. Mit der vielfach bewährten Lasertechnologie von CONTOUR CHECK können Sie Ihren Betriebsprozess optimieren und die Produktqualität deutlich verbessern.

Inhalt	Seite
Integrierte Lösung für Ihre Walzstraße	4
Prozessmonitoring	5
CONTOUR CHECK WIRE	6
CONTOUR CHECK ROUND & EDGE	10
CONTOUR CHECK SHAPE	14
Modell-Überblick	20
Messmethoden	21
Referenzen	22

Schnell, zuverlässig, präzise

# Integrierte Lösung für Ihre Walzstraße

CONTOUR CHECK liefert alle erforderlichen Informationen für eine schnelle und präzise Einstellung einer Walzstraße. Je nach Modell misst das System Rippenstahl, runde, flache, quadratische, hexagonale und sogar oktagonale Profile. Die patentierte Technologie erlaubt selbst bei hoher Vibration und Drehbewegung des gewalzten Materials eine präzise Erkennung von Fehlansrichtungen der Walze sowie zwei- oder einseitige Über- oder Un-

terfüllung des Rillenlaufs. Maßabweichungen werden sofort angezeigt, was Korrekturen während des Durchlaufs ermöglicht. Das Wegfallen der Probenentnahme und die Mengenreduktion von Knüppelproben verkürzen die Anlaufzeit nach Größen- oder Produktwechseln. Die präzise Bestimmung von abweichenden Längen an Kopf und Ende optimieren das Walzgut und steigern so den Ertrag zusätzlich.

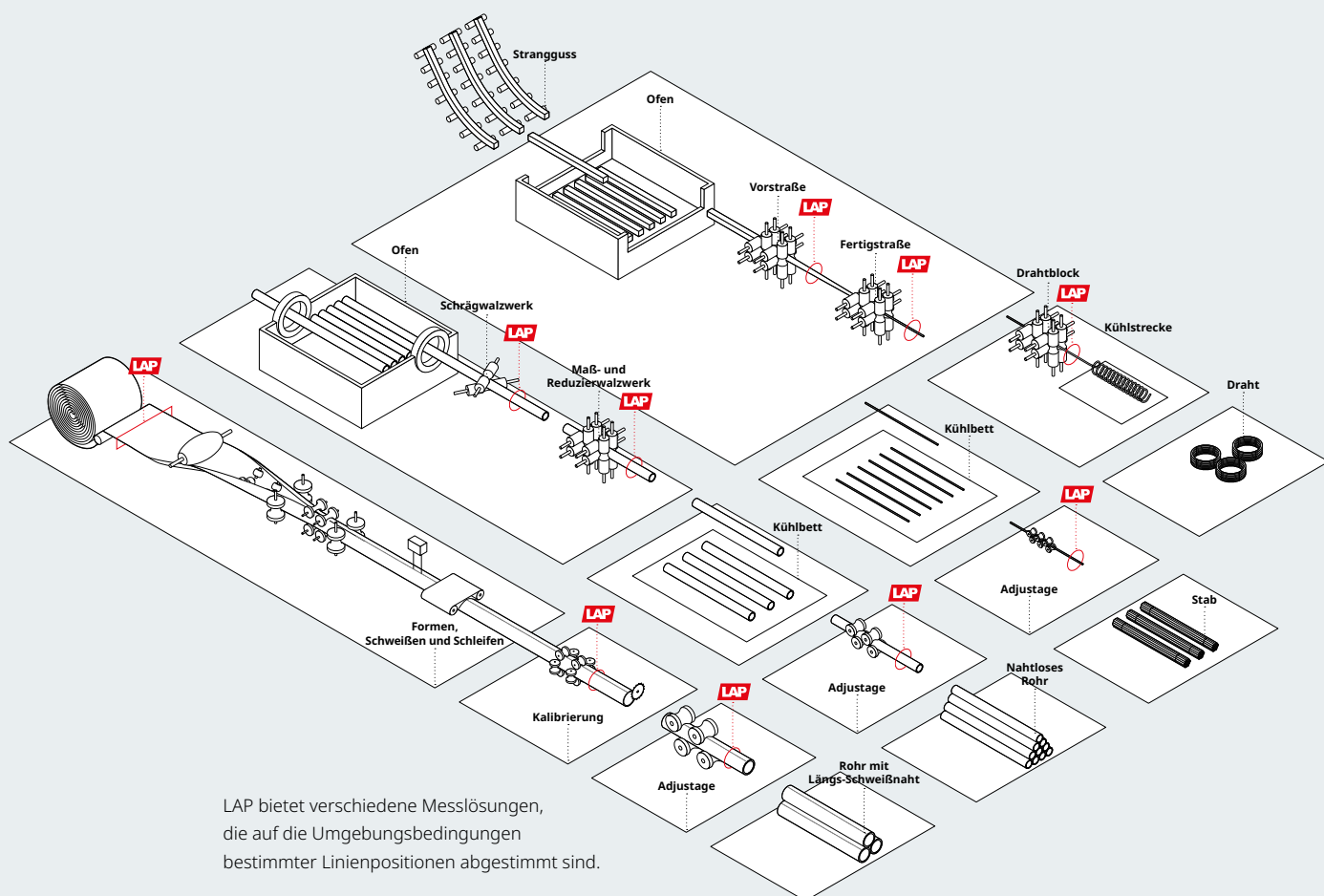

LAP bietet verschiedene Messlösungen, die auf die Umgebungsbedingungen bestimmter Linienpositionen abgestimmt sind.

Prüfen, erkennen, optimieren

# Umfassendes Prozessmonitoring

Die Zufriedenheit Ihrer Kunden resultiert aus der Qualität Ihrer Produkte.

Die Qualität hängt von der Überwachung des Produktionsprozesses ab. Dafür benötigen Sie präzise, detaillierte und zuverlässige Informationen.

CONTOUR CHECK liefert diese Daten für Prozesssteuerung und Dokumentation.

- Abmaße prüfen und Trends aufzeigen
- Walzfehler erkennen und Lösungen anbieten
- Oberflächenfehler detektieren
- Installieren Sie mehrere CONTOUR CHECK Systeme für eine umfassende Prozessanalyse

## Vorteile



### Überwachung

CONTOUR CHECK zeigt Ihnen, was in Ihrer Produktion passiert. Sie können Trends erkennen, Maßnahmen zur Fehlerbehebung einleiten und deren Erfolg prüfen, bevor Grenzwerte überschritten werden. Plötzlich auftretende Fehler werden zur späteren Behebung dokumentiert.



### Qualität

Heben Sie sich mit optimaler Qualität vom Wettbewerb ab. Überzeugen Sie mit durchgängig dokumentierten Produktdaten. Reduzieren Sie den Ausschuss und Reklamationen von Kunden.



### Dokumentation

Alle Werte werden aufgezeichnet und in einer Datenbank gespeichert. Sie können auf Parameter und Messwerte für alle Aufträge, Chargen und Einzelprodukte zugreifen.



### Analyse

Nutzen Sie archivierte Daten für eine präzise Analyse Ihrer Produktionsparameter. Sparen Sie Geld, indem Sie den optimalen Parametersatz verwenden. Entdecken Sie Schwachstellen, bevor diese sich erkennbar auf Ihre Produktion auswirken.



CONTOUR CHECK  
WIRE 45-1



CONTOUR CHECK  
WIRE 45-2/3 C-Frame



# CONTOUR CHECK WIRE

CONTOUR CHECK WIRE ist ein laserbasiertes Messsystem für die Profilmessung, das schnell und präzise den Durchmesser für kleine, runde Querschnitte ermittelt. In der Version mit einer Achse misst das System mit hoher Präzision Drähte. CONTOUR CHECK WIRE mit zwei oder drei Achsen in einem O-Rahmen ist sogar für heiße Stäbe und Rippenstahl geeignet.

Dank des kompakten Produktdesigns und der Verwendung für die Überwachung von Walzprozessen lässt sich das System einfach und flexibel in Produktionskontrollsysteme integrieren. Zusammen mit der SMART CORE BASIC Software ist das System ein verlässliches und kosteneffizientes Messsystem, das die Genauigkeit erhöht.

- Dimensionale Messung von Drähten und Rippenstahl
- Messbereich von 45 mm
- Drei ökonomische Gehäusetypen
- 1 Achse für Durchmessermessung
- 2 oder 3 Achsen für die Messung von Durchmesser und Ovalität
- C-förmiger Rahmen für einfache Installation
- O-förmiger Rahmen für Temperaturbeständigkeit in Bezug auf die Messgenauigkeit
- Schutz vor Schmutz, Feuchtigkeit und Temperatureinflüssen durch permanenten Luftstrom (Spülluft)

CONTOUR CHECK  
WIRE 45-2/3 O-Frame



## Produkte



Draht

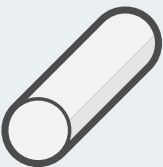

Stab

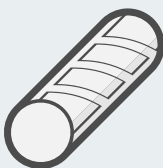

Rippenstahl

## Vorteile



Kosteneffizient:  
Schnelle Amortisation



Schnelle und einfache  
Integration



Für kalte, warme und heiße  
Anwendungen (max. 1200 °C)



Kompakter, mobiler Rahmen

# CONTOUR CHECK WIRE SMART CORE BASIC Software

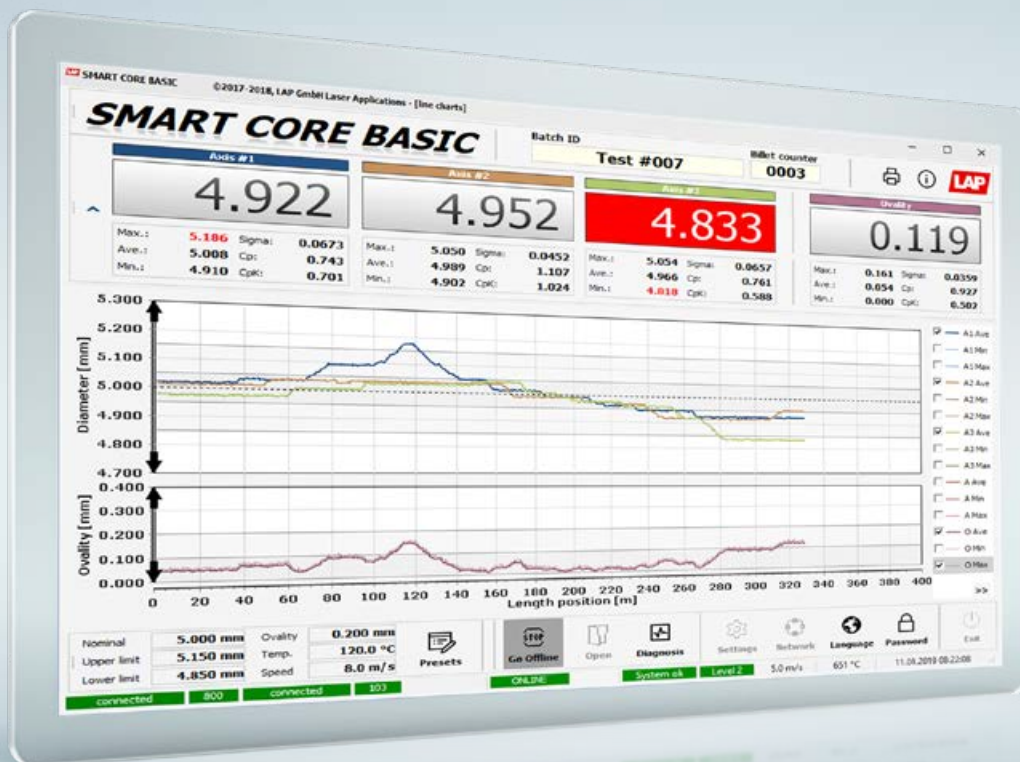

Standardansicht für eine 3-achsige Rund-Profil-Messung mit aktuellen Messwerten und Statistiken nach Achse (oben), Liniendiagramm für Durchmesser und Ovalität (Mitte), Sollwerte und Grenzwerte (unten links) und Funktionsschaltflächen (unten rechts)



# CONTOUR CHECK ROUND & EDGE

## Technische Daten

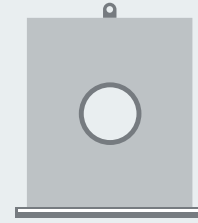
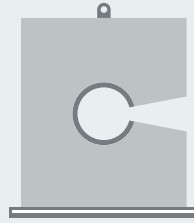

	<b>CONTOUR CHECK WIRE 45-1</b>	<b>CONTOUR CHECK WIRE 45-2/3 C-Rahmen</b>	<b>CONTOUR CHECK WIRE 45-2/3 O-Rahmen</b>
Messbereich [mm]	45	45	45
Genauigkeit (Richtigkeit) [mm]	±0,015	±0,015	±0,015
Wiederholbarkeit (Präzision) [mm]	0,004	0,004	0,004
Materialtemperatur [°C]	≤40	≤300	≤1200
Anzahl der Achsen [pc]	1	2, 3	2, 3
Rahmentyp	C-Form	C-Form	O-Form
Rahmenbreite [mm]	190	620	650
Rahmenhöhe [mm]	630	718	718
Rahmentiefe [mm]	82	78	78
Passlinienhöhe [mm]	315	358	358
Rahmengewicht [kg]	13	53	56
Positioniersystem (optional)		✓	✓
Lüfter		✓	✓
Luftkühlung (optional, Dimensionierung abhängig von den Umgebungsbedingungen)		✓	✓

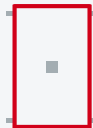

Standard

Messrahmen mit Sensoren ■ Bedienkonsole mit Ethernet-Gateway  
 Software-Lizenz SMART CORE BASIC ■ Kabel zwischen Messrahmen und Bedienkonsole  
 Sensor-Parametersatz ■ Lüfter ■ Lufttemperatursensor ■ Luftströmungswächter

Optional



Kalibrierstück und Halterung ■ Kühlaggregat für höhere Eingangslufttemperatur  
 PC-Set ■ Software-Add-on für Rippenstahl-Messung  
 Level-2-Anbindung ■ Erstinbetriebnahme



## CONTOUR CHECK ROUND



## CONTOUR CHECK EDGE

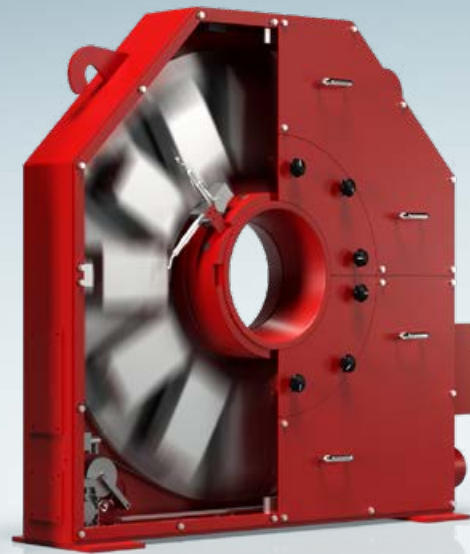

# CONTOUR CHECK ROUND & EDGE

CONTOUR CHECK ROUND ist die Standardlösung für die dimensionale Messung von Rundmaterial und Rippenstahl bis zu 1200 °C. In den Ausführungen mit drei oder sechs Achsen misst das System präzise Rundmaterialien, die durch Y-Walzgerüste hergestellt werden. CONTOUR CHECK EDGE nutzt Sensoren auf einer oszillierenden Grundplatte. Auf diese Art werden auch quadratische, flache oder hexagonale Profile vermessen. Zudem lässt sich die Grundplatte in eine bestimmte Winkelposition fahren. Beide Systeme verwenden METIS Lasersensoren in der Standard- oder in der "big diameter"-Konfiguration.

Die Software SMART CORE ADVANCED ergänzt die CONTOUR CHECK ROUND & EDGE Systeme von LAP.



Standard-Konfiguration einer Achse



„Big Diameter“-Konfiguration einer Achse

- Das schlanke Gehäuse kann auf einer Schiene in die Produktionsstraße hinein- und herausbewegt werden.
- Die mechanisch spannungsfreie Grundplatte trägt Sensoren, die vom Gehäuse getrennt sind.
- Wärmeschutz durch Luftstrom und Luftkühlung

# CONTOUR CHECK ROUND & EDGE SMART CORE ADVANCED Software

Standardansicht für eine 6-achsige Rund-  
Profil-Messung mit Voreinstellungen (oben  
links), Querprofil (Mitte oben), aktuellen  
Messwerten und Statistiken nach Achse  
(oben rechts), Liniendiagramme für Durch-  
messer und Ovalität (unten)

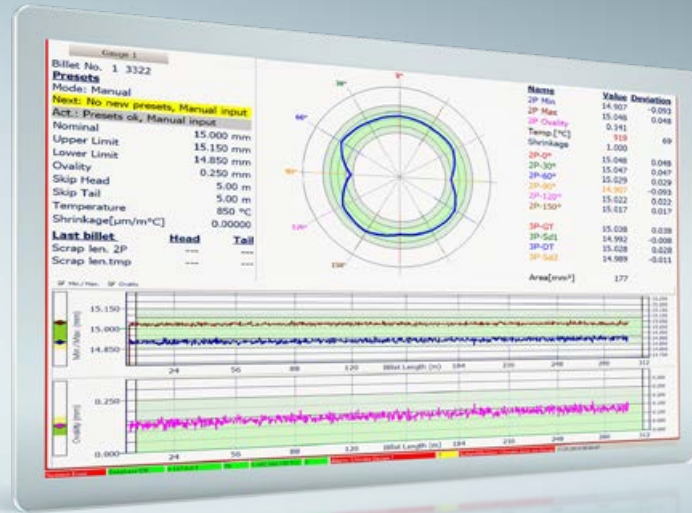

## Produkte

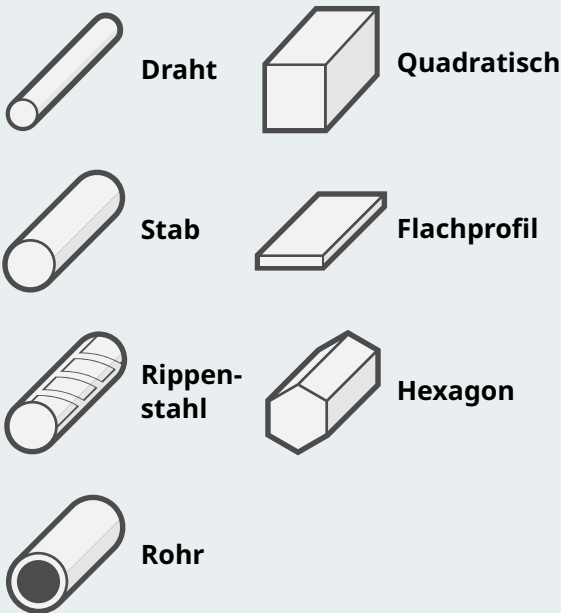

## Vorteile

- Zuverlässige Datenerfassung und -verarbeitung für Produkte bis zu 1200 °C
- Überwachung: zeigt Abweichungen und Fehler während der Produktion an
- Erhöhte Produktqualität
- Kürzere Produktwechselzeiten

# CONTOUR CHECK ROUND & EDGE

## Technische Daten



**CONTOUR CHECK  
ROUND 45**

	Profile	Erkennbare Walzfehler
 <b>2 Achsen ROUND</b>		
 <b>3 Achsen ROUND</b>		
 <b>3 Achsen EDGE</b>		
 <b>4 Achsen ROUND</b>		
 <b>4 Achsen EDGE</b>		
 <b>6 Achsen ROUND</b>		
 <b>6 Achsen EDGE</b>		

Messbereich [mm]	45
Genauigkeit (Richtigkeit) [mm]	±0,015
Wiederholbarkeit (Präzision) [mm]	0,004
Anzahl der Achsen [pc]	2, 3, 4, 6
Rahmenbreite [mm]	860
Rahmenhöhe [mm]	940
Rahmentiefe [mm]	81
Passlinienhöhe [mm]	450
Rahmengewicht [kg]	125
Positioniersystem (optional)	✓
Lüfter	✓
Luftkühlung (optional, abhängig von Umgebungsbedingungen)	✓
Pyrometer (optional)	✓

Standard

Optional



**CONTOUR CHECK  
ROUND 90**

**CONTOUR CHECK  
EDGE 90**

90

±0,020

0,0045

2, 3, 4, 6

1240

1170

253

570

580

✓

✓

✓

✓

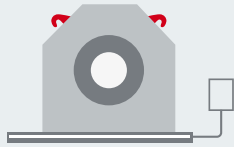

**CONTOUR CHECK  
ROUND 120/150**

**CONTOUR CHECK  
EDGE 120/150**

120/150

±0,025/±0,030

0,005/0,008

2, 3, 4, 6

1720

1685

253

835

930

✓

✓

✓

✓

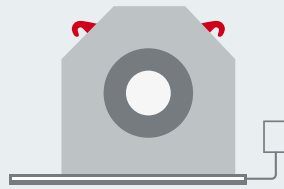

**CONTOUR CHECK  
ROUND 180/230**

**CONTOUR CHECK  
EDGE 180/230**

180/230

±0,035/±0,045

0,010/0,012

2, 3, 4, 6

2250

2215

253

1100

1500

✓

✓

✓

✓

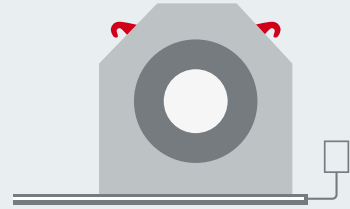

**CONTOUR CHECK  
ROUND 500**

**CONTOUR CHECK  
EDGE 500**

500

±0,090

0,025

2, 3, 4

2550

2515

253

1250

1900

✓

✓

✓

✓

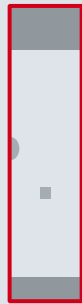

Server-PC mit Auswertesoftware, Datenarchiv und Schaltschrank

Messrate: 800 Hz ■ Temperatur- und Luftstromüberwachung im Rahmen

Software-Lizenz für 2P Rund-Profile ■ Kabelsatz ■ Kalibrierungsset ■ Lüfter ■ Schlauchsatz



Verschiedene Optionen für Schaltschrank, Bedienkonsole und Visualisierungsgeräte

Software-Add-ons für unterschiedliche Profile ■ Datenbankerweiterung ■ Kühlaggregat

Verschiedene Positioniersysteme ■ Industrie-PC-Set ■ Level-2-Schnittstelle ■ iba-Schnittstelle

Multi-Client-Anwendung ■ Schnellüberwachung

Software-Add-on für 3-Roll-Technologie ■ Software-Add-on für Messung von Rippenstahl

Verschiedene integrierte Pyrometer-Sets ■ Unterbrechungsfreie Stromversorgung ■ Großes LED-Display oder großer Monitor

Klimatisierung für Schaltschrank ■ Messrate 1600 Hz oder 2000 Hz





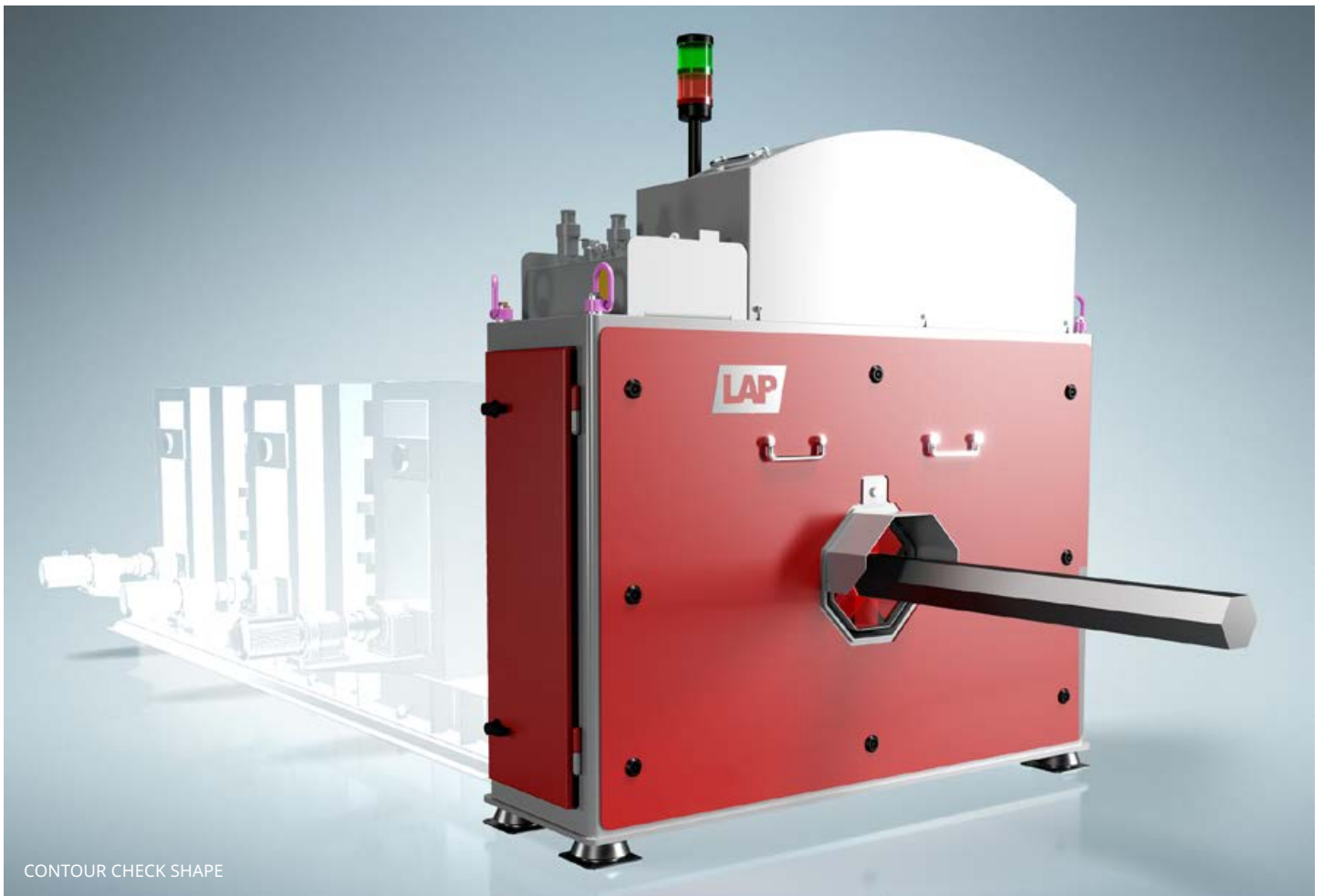

CONTOUR CHECK SHAPE

# CONTOUR CHECK SHAPE

CONTOUR CHECK SHAPE ist ein laserbasiertes Messsystem für Langprodukte. Einsatzzweck von CONTOUR CHECK SHAPE ist die Kontrolle aller Abmessungen und die Erkennung von Walzfehlern während der Produktion. Das System kann für die Inline-Messung von Langprodukten vor und nach dem Walzgerüst sowie für heißes oder kaltes Material angewendet werden. Das überarbeitete Software-Add-on für Rippenstahl bietet noch mehr Messdetails. Die Kameras werden durch vier Maßnahmen geschützt: Hitzeschutz, Luftreinigung, Luftkühlung der Sensoren und Wasserkühlung. Blaue, violette und grüne Laserlinien gewährleisten die optimale Sichtbarkeit auf glühenden Oberflächen.

Die robuste Konstruktion von CONTOUR CHECK SHAPE basiert auf über 30-jähriger Erfahrung mit den Einsatzbedingungen in Walzwerken.

- Standardisierter Messrahmen ohne bewegliche Teile
- Erkennung von geometrischen Abweichungen vom Sollprofil sowie Detektion von Walz- und Oberflächenfehlern
- Temperaturstabile Bauweise
- Anwendbar für diverse Profile
- Geschlossenes thermisches Konzept für extreme Bedingungen
- Standardisiertes Set-up für Messbereiche von 50 mm bis 500 mm, größere Messbereiche auf Anfrage
- Hohe Genauigkeit und einfache Kalibrierung
- Intuitive Software zur Visualisierung und Dokumentation

# Produkte

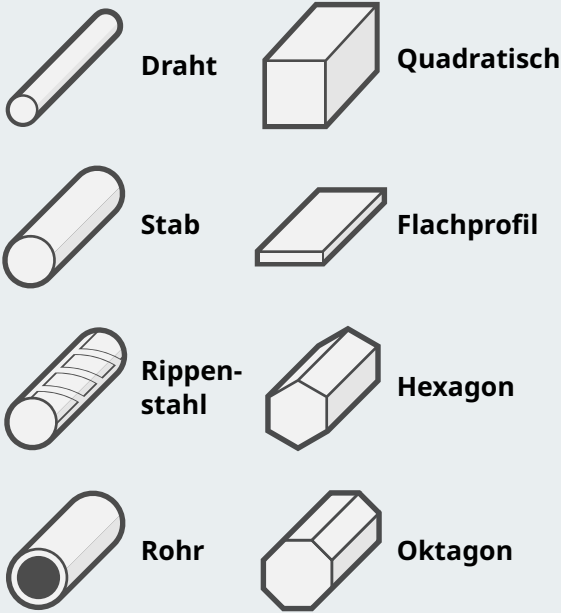

# Vorteile

-  100%-ige Prozesskontrolle
-  Anwendbar auf verschiedene Profile bei einer Maximaltemperatur von 1200 °C
-  Reduktion von Ausschuss / sofortiges Erkennen von Abweichungen
-  Automatische Detektion von Walz- und Oberflächenfehlern

# Detektion von Oberflächenfehlern

Die SMART CORE PRO Software bietet Anwendern von CONTOUR CHECK SHAPE Systemen intelligent konfigurierte Visualisierungen geometrischer Daten, die direkt in der Prozesslinie sowie in den Datenstrukturen einer Industrie-4.0-Produktionsumgebung angewendet werden können. SMART CORE PRO zeigt Profilabweichungen und Oberflächendefekte auf einen Blick an.

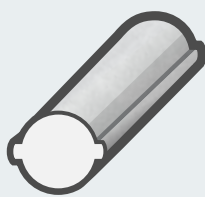

Walznaht

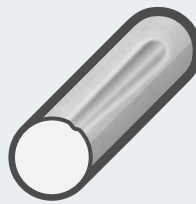

Kratzer

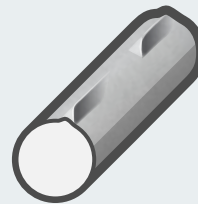

Walzspur

# CONTOUR CHECK SHAPE

## Technische Daten

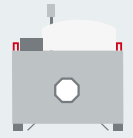

### CONTOUR CHECK SHAPE 50

Messbereich [mm]	50
Genauigkeit (Richtigkeit) [mm]	±0,015
Wiederholbarkeit (Präzision) [mm]	0,003
Anzahl der Kameras [pc]	4
Rahmenbreite [mm]	1270
Rahmenhöhe [mm]	1280
Rahmentiefe [mm]	370
Passlinienhöhe [mm]	450
Rahmengewicht [kg]	355
Positioniersystem (optional)	Ja
Lüfter	
Luft- und Wasserkühlung (Dimensionierung abhängig von Umgebungsbedingungen)	
Pyrometer (optional)	Ja
Standard	
Optional	Mu Softw Großes LED-Display oder großer
Detektierbare Walzfehler	

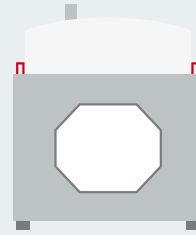
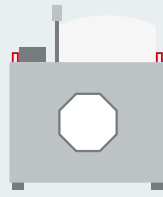
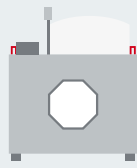

### CONTOUR CHECK SHAPE 100

### CONTOUR CHECK SHAPE 150

### CONTOUR CHECK SHAPE 250

### CONTOUR CHECK SHAPE 500

100	150	250	500
±0,025	±0,040	±0,065	±0,100
0,006	0,009	0,015	0,030
4	4	4	4
1270	1470	1770	2400
1480	1680	2170	2590
470	550	640	745
540	640	780	890
435	585	895	1370
Ja	Ja	Ja	Ja

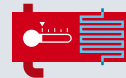
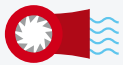

Ja Ja Ja Ja

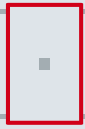
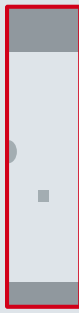

Schaltschrank mit HMI ■ Bedienkonsole inkl. Controller ■ Mehrere Software-Lizenzen

Mehrere Temperatur- und Luftstromsensoren ■ Messrate bis 2000 Hz

Kabelsatz ■ Kalibrierungsset ■ Lüfter ■ Schlauchsatz ■ Wasseraufbereitungsaggregat ■ Anschlussset für Flüssigkeiten



Multi-Client-Anwendung ■ Verschiedene integrierte Pyrometersets ■ Schnelle Überwachung ■ Klimatisierung für Schaltschrank  
 Software-Add-on für 3-Roll-Technologie ■ Software-Add-on für Messung von Rippenstahl ■ Unterbrechungsfreie Stromversorgung  
 Monitor ■ iba-Schnittstelle ■ Level-2-Schnittstelle ■ Software-Add-ons für verschiedene Profile ■ Software-Add-on für die Detektion von Oberflächenfehlern  
 Verschiedene Positioniersysteme ■ Industrie-PC-Set ■ Software-Add-ons für verschiedene Profile



Allgemein

Rund

Rippenstahl

Flach

Quadratisch

Hexagonal

Oktagon

Software

Daten

# CONTOUR CHECK SHAPE SMART CORE PRO Software

Die Funktionen und die Anzeige von SMART CORE PRO sind für die Überwachung von Walzprozessen optimiert. Die benutzerfreundliche Softwareoberfläche ermöglicht die Anzeige von Liniendiagrammen, Querschnittsdiagrammen, Zahlenwerten, Walzfehler-Visualisierungen, Tabellen und vieles mehr. Neben standardisierten

Bildschirmanzeigen können Kunden neue Bildschirmanzeigen erstellen oder die vorhandenen an ihre Bedürfnisse anpassen. Die Software bietet die einzigartige Funktion, den Draht oder Stab automatisch in die Walzrichtung zu drehen, um die tatsächlichen Walzfehler direkt zu messen.

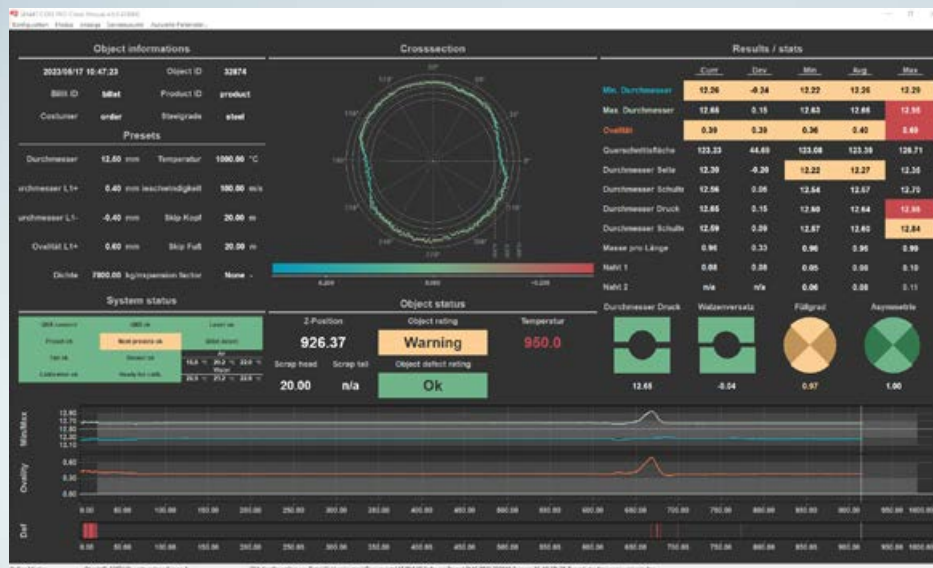

**Erste Bildschirmanzeige:**  
Rundes Profil mit Unterfüllung und einem großen Fehler, der durch ein H/V-Gerüst entsteht.

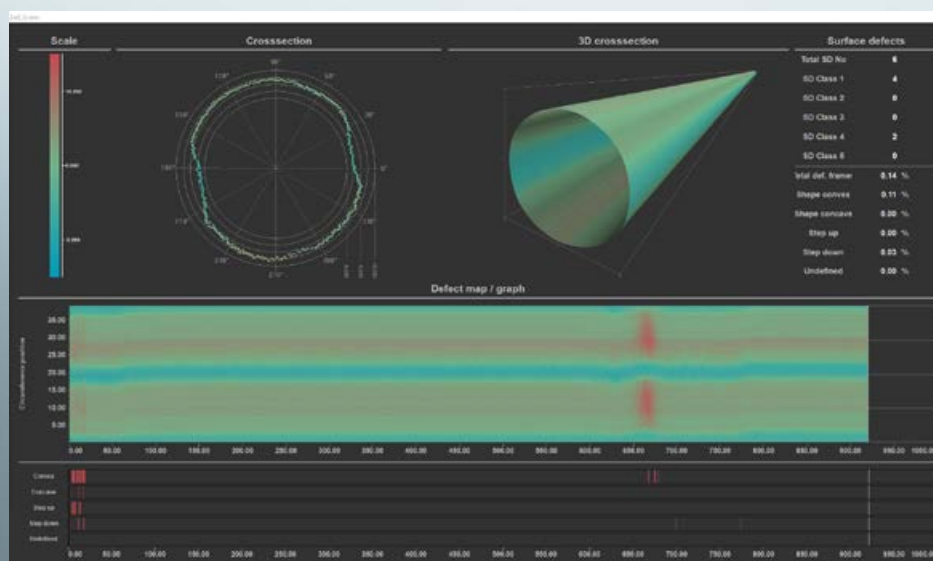

**Zweite Bildschirmanzeige:**  
Darstellung der 3D Querschnitte und der Defektkarte





# CONTOUR CHECK

## Modell-Überblick

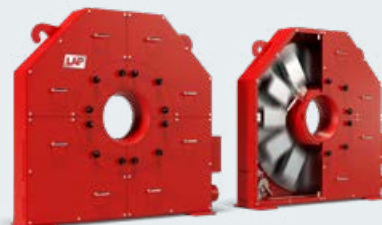

### CONTOUR CHECK WIRE

### CONTOUR CHECK ROUND

### CONTOUR CHECK EDGE

<b>Rund-Profil</b>	● Durchmesser, Ovalität	● Durchmesser, Ovalität	● Durchmesser, Ovalität
<b>Quadrat-Profil</b>			■ Höhe, Breite, diagonale Länge
<b>Flach-Profil</b>			■ Höhe, Breite, diagonale Länge
<b>Hexagonale Profile</b>			⬡ Abstand zwischen Ecken, Breite über Flach-Profil hinweg
<b>Oktagonale Profile</b>			
<b>Rippenstahl</b>	✓	✓	✓
<b>Materialtemperatur</b>	Bis zu 1200 °C	1200 °C	1200 °C
<b>Walzfehler</b>	Nicht detektiert	Erkennung von Unregelmäßigkeiten, Interpretation erforderlich	Erkennung von Unregelmäßigkeiten, Interpretation erforderlich
<b>Defekte auf der Oberfläche</b>	Nicht detektiert	Nicht detektiert	Nicht detektiert
<b>Messumfang</b>	Außenmaß (Abschattung)	Außenmaß (Abschattung)	Außenmaß (Abschattung)



## CONTOUR CHECK SHAPE

● Durchmesser, Ovalität, auf Rillenlauf bezogene Durchmesser

■ Höhe, Breite, Seitenlänge, diagonale Länge, Eckenradius, Eckwinkel, Konkavität und Konkavität von Seiten, Parallelität von Seiten

■ Höhe, Breite, Seitenlänge, diagonale Länge, Eckenradius, Eckwinkel, Konkavität und Konkavität von Seiten, Parallelität von Seiten

⬡ Seitenverhältnisse, Seitenlänge, Abstand zwischen Ecken, Breite über Flach-Profile hinweg, Eckenradius, Eckwinkel, Konkavität und Konkavität von Seiten, Parallelität von Seiten

⬡ Seitenverhältnisse, Seitenlänge, Abstand zwischen Ecken, Breite über Flach-Profile hinweg, Eckenradius, Eckwinkel, Konkavität und Konkavität von Seiten, Parallelität von Seiten



1200 °C

Erkennung und Identifizierung

Innerhalb bestimmter Grenzen detektiert

Oberflächenprofil  
(Laser-Lichtschnitt)

# Mess- methoden

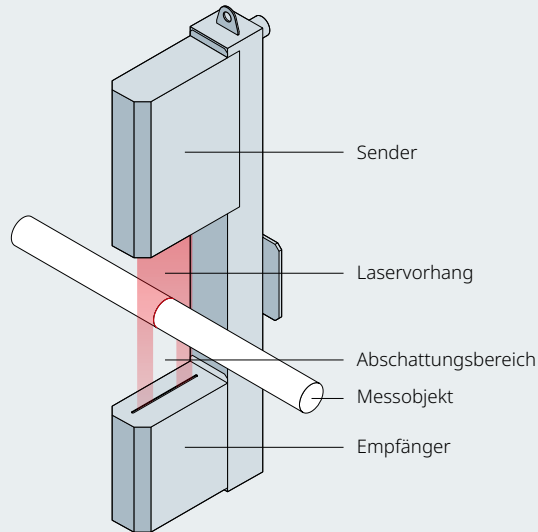

### Abschattungsmethode

Ein Sensor besteht aus einem Sender und einem Empfänger in getrennten Gehäusen. Im Sender trifft ein Laserstrahl auf einen rotierenden Polygonspiegel. Der abgelenkte Laser wird zu einem Strahl umgewandelt, der periodisch durch den Messbereich verläuft und ein virtuelles Lichtband entstehen lässt. Im Empfänger wird der sich parallel bewegende Strahl auf eine lichtempfindliche Diode fokussiert. Jedes Objekt im Messfeld verschattet zeitweise den Empfänger. Das Zeitintervall der Abschattung bestimmt präzise die Abmessungen des Objekts. LAP verwendet selbst entwickelte METIS Laser-Mikrometer aus eigener Produktion.

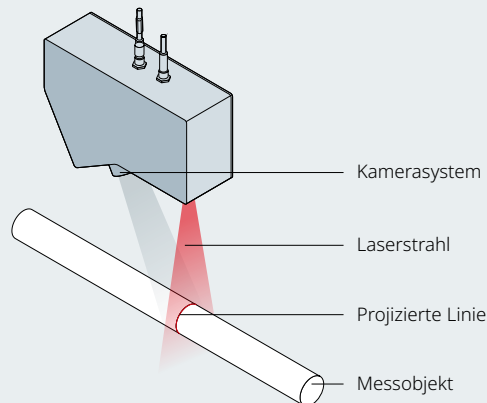

### Laser-Lichtschnittmethode

Der Sensor enthält einen Linienlaser, eine hochdynamische Kamera und Elektronik für die Verarbeitung des Kamerasignals. Der Laser projiziert eine gerade Linie senkrecht auf die zu messende Oberfläche. Die Kamera wird in einem bestimmten Winkel zur Laserlinie fixiert. Jede Deformation der Oberfläche verursacht aus dem Blickwinkel der Kamera eine Deformation der Laserlinie. Anhand der Ausgangskalibrierung berechnet der Sensor die Abmessungswerte. LAP entwickelt und produziert Laser-Lichtschnittsensoren aus eigener Lasertechnik sowie High-End-Industriekameras, die passend zu den Anforderungen der Kunden ausgesucht werden.

# Referenzen

Lasermesssysteme von LAP unterstützen führende Stahlproduzenten auf der ganzen Welt dabei, ihre Produktionsprozesse zu optimieren und die Qualität zu verbessern. Unsere Systeme ermöglichen die Messung wichtiger geometrischer Werte wie Höhe, Breite, Länge, Durchmesser und Ovalität von Stahlprodukten, ob für heiße oder kalte Anwendungen. Hier finden Sie einen Auszug aus der Referenzliste unserer weltweiten Kunden.

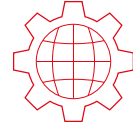

**500 +**  
installierte Systeme

## Europa

- CONTOUR CHECK SHAPE 50 für die Messung von Durchmessern und Ovalität sowie die Erkennung von Oberflächenfehlern bei Draht in einem Drahtwalzwerk
- CONTOUR CHECK SHAPE 250+50 für die Messung von Außenmaßen, Eckenradius und spezifischen Schweißparametern sowie die Erkennung von Oberflächenfehlern bei quadratischen und flachen Profilen in einem Rohrwalzwerk
- CONTOUR CHECK ROUND 120-4 für die Messung von Durchmesser und Ovalität von Stab, Stangen und Rippenstahl in einem Stabwalzwerk

## USA und Kanada

- CONTOUR CHECK ROUND 90-6 für die Messung von Durchmessern und Ovalität von Draht in einem Drahtwalzwerk
- CONTOUR CHECK SHAPE 50 für die Messung von rillenlaufbezogenen Durchmessern von Draht in einem Drahtwalzwerk
- CONTOUR CHECK ROUND Profil 45-6 für die Messung von Durchmessern, Ovalität und Querprofilbereich von Draht in einem Drahtwalzwerk

## China

- CONTOUR CHECK SHAPE 150+60 für die Messung von Querprofil-Abmessungen von runden und speziellen flachen Profilen in einem Stabwalzwerk

- CONTOUR CHECK SHAPE 100 für die Messung von Durchmessern und Ovalität sowie die Erkennung von Oberflächenfehlern bei Stangen und Stäben in einem Stabwalzwerk
- CONTOUR CHECK ROUND Profil 90-4 für die Messung von Durchmessern, Ovalität und Querprofilbereich von Draht in einem Drahtwalzwerk

## Japan

- CONTOUR CHECK ROUND 150-4 für die Messung von Durchmessern und Ovalität von Stab, Stangen und Rippenstahl in einem Y-Gerüst-Stabwalzwerk
- CONTOUR CHECK SHAPE 500 für die Messung des Querprofils von runden und flachen Profilen
- CONTOUR CHECK ROUND 150-6 für die Messung von Durchmessern und Ovalität von runden Profilen in einem Stabwalzwerk

## Südkorea

- CONTOUR CHECK EDGE 90-4 für die Messung von Durchmessern und Ovalität von Draht in einem Drahtwalzwerk
- CONTOUR CHECK SHAPE 250 zur Messung der Durchmesser von Stäben und rechteckigen Profilen sowie zur Erkennung von Oberflächenfehlern in einem Stabwalzwerk

# Über uns

LAP ist ein weltweit führender Anbieter von Systemen zur Steigerung von Qualität und Effizienz durch Laserprojektion, Lasermessung und weiterer Verfahren. Jährlich liefert LAP 15.000 Einheiten an Kunden unter anderem aus den Branchen Strahlentherapie, Stahlerzeugung und Composite-Verarbeitung. LAP beschäftigt 300 Mitarbeiterinnen und Mitarbeiter an Standorten in Europa, Amerika und Asien.



**90+**  
Partner

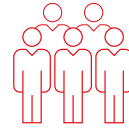

**300**  
Mitarbeiter



**7**  
Standorte



## Qualität

Unser Handeln basiert auf einheitlichen Standards und zertifizierten Prozessen. „Made in Germany“ steht bei uns für hohe Präzision in der Fertigung sowie für die Qualitätsprüfung jedes einzelnen Gerätes. Für unsere Kunden bedeutet dies Planungssicherheit und Prozesssicherheit.

Alle LAP Standorte weltweit sind nach DIN EN ISO 13485 beziehungsweise DIN EN ISO 9001 erfolgreich zertifiziert. Unsere Produkte verfügen über erforderliche Zulassungen und Registrierungen weltweit.

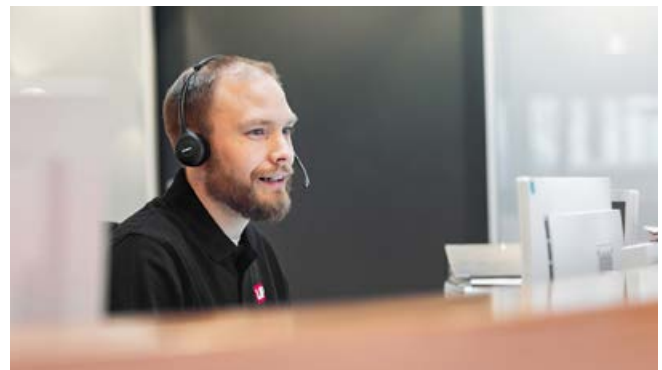

## Service

Wir sorgen für die maximale Verfügbarkeit Ihrer Geräte, damit Sie sich auf Ihren eigentlichen Kernprozess konzentrieren können. Wo immer Sie uns brauchen, unsere zertifizierten Servicetechniker sind in jeder Zeitzone schnell vor Ort. Wir unterstützen Sie von der Installation und Inbetriebnahme, über Anwender-Trainings, bis hin zu Wartung, Reparatur oder Gerätetausch.

Unsere effiziente Logistik sichert dabei eine schnelle Ersatzteilverfügbarkeit weltweit. Für technische Fragen und zur Unterstützung steht Ihnen unser Helpdesk telefonisch, per E-Mail oder Remote-Support zur Verfügung.



Mehr über unser  
globales QM-System



Kontaktieren Sie uns!  
[info@lap-laser.com](mailto:info@lap-laser.com)



## Kontaktieren Sie uns!

P +49 4131 95 11-95

E [info@lap-laser.com](mailto:info@lap-laser.com)

**in** LAP Laser

**▶** [laplaser](#)

### **LAP Measurement Technology GmbH**

**Zeppelinstr. 23**

**21337 Lüneburg**

**Germany**

LAP GmbH Laser Applikationen, Germany / LAP Measurement Technology GmbH, Germany / LAP FRANCE SAS, France  
LAP Laser Applications Asia Pacific Pte. Ltd., Singapore / LAP Laser Applications China Co. Ltd., China / LAP of America Laser Applications,  
L.L.C., USA / LifeLine Software, Inc., USA / Our worldwide partners: Argentina / Australia / Brazil / Bulgaria / Canada / Chile / Colombia / Croatia  
Czech Republic / Dominican Republic / Egypt / Finland / Greece / Hungary / India / Indonesia / Italy / Japan / Jordan / Kuwait / Latvia / Lebanon  
Lithuania / Malaysia / Mali / Malta / Mexico / Netherlands / Norway / Oman / Philippines / Poland / Portugal / Qatar / Romania / Saudi Arabia  
Slovakia / Slovenia / South Africa / South Korea / Spain / Sweden / Switzerland / Taiwan, China / Thailand / Turkey / United Arab Emirates  
United Kingdom / Venezuela / Vietnam / Zambia

LAP is a registered trademark of the LAP Group in several countries worldwide including the USA and EU.  
Designations of other companies and products are used for identification purposes only (e.g. to inform about  
the compatibility). These names can be trademarks or registered trademarks which belong to their respective  
owners. The use of any of these trademarks by third parties may infringe the rights of the respective owner.

**[www.lap-laser.com/contour-check](http://www.lap-laser.com/contour-check)**